



Sede Milano
Via Dostoevskij 2
20098 San Giuliano Milanese, MI
TEL.: +39 02 45506366
FAX: +39 02 32066807

Sede Savona
via Lussemburgo 1
17028 Spotorno, SV
Tel. + 39 019 5283319
Cell. +39 348 4044234

WEB: www.eternet.it
www.boxotto.it

MAIL: info@eternet.it
info@boxotto.it

FB: www.facebook.com/eternetsavona
www.facebook.com/boxotto.it



Barriere Protezione Modello 1

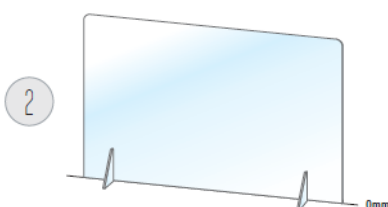
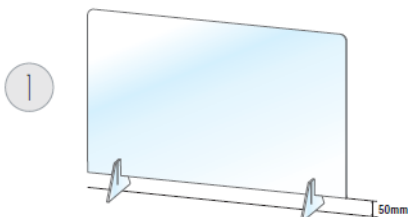

Barriera protettiva e pannello divisorio in acrilico posizionabile su superfici piane. Con apertura passa documenti / merce. Leggero, trasparente, infrangibile, autoportante, igienizzabile con qualsiasi prodotto chimico

Senza viti, adesivi o altri sistemi di fissaggio. Regolabile in altezza.

Ideale per: Scrivanie, Banchi da lavoro, Banconi di servizio alla clientela, Reception

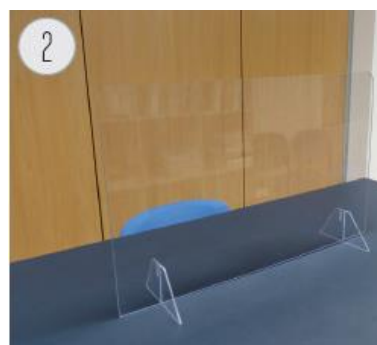
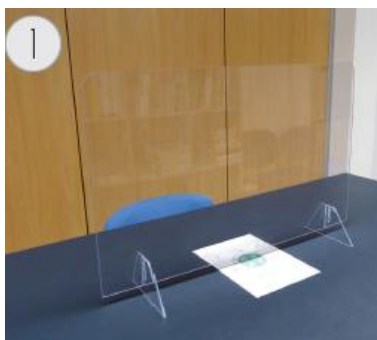

MATERIALE E FABBRICAZIONE 100% ITALIANA

UN VANTAGGIO IN PIU' PER ACQUISTARE: L'ART. 64 DEL DECRETO LEGGE 17.03.2020, N. 18, PREVEDE INFATTI IL CREDITO D'IMPOSTA DEL 50% PER LE SPESE DI SANIFICAZIONE DEGLI AMBIENTI DI LAVORO

Articolo	A [mm]	B [mm]	C [mm]	Spessore lastra [mm]
I-FC5080CTR	800	500	550	5
I-FC6580CTR	800	650	700	5
I-FC6510CTR	1000	650	700	5

Potete richiedere anche i singoli componenti della soluzione proposta

Per informazioni: info@boxotto.it

Barriere Protezione Modello 2

Barriera protettiva e pannello divisorio in acrilico posizionabile su superfici piane. Con apertura passa documenti / merce. Leggero, trasparente, infrangibile, autoportante, igienizzabile con qualsiasi prodotto chimico. Spessore 3-5 mm.

Ideale per: Scrivanie, Banchi da lavoro, Banconi di servizio alla clientela, Reception

MATERIALE E FABBRICAZIONE 100% ITALIANA

UN VANTAGGIO IN PIU' PER ACQUISTARE: L'ART. 64 DEL DECRETO LEGGE 17.03.2020, N. 18, PREVEDE INFATTI IL CREDITO D'IMPOSTA DEL 50% PER LE SPESE DI SANIFICAZIONE DEGLI AMBIENTI DI LAVORO

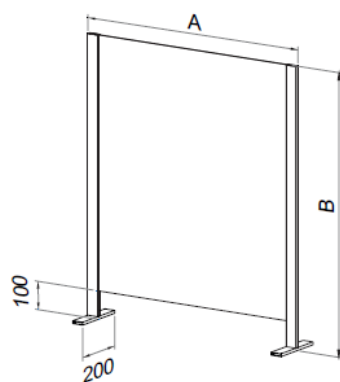
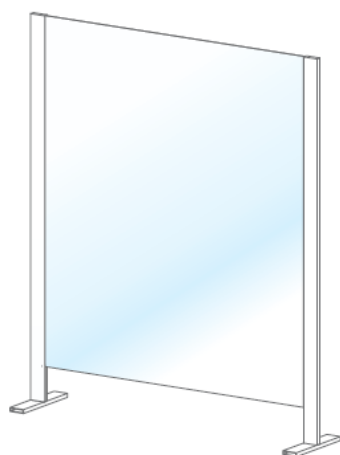

Articolo	A [mm]	B [mm]	C [mm]	Spessore lastra [mm]
I-FC7085CTRL1	850	700	/	3
I-FC57085CTRL1				5
I-FC7012CTRL1	1200	700	/	3
I-FC57012CTRL1				5
I-FC1085CTRL1	850	1000	/	3
I-FC51085CTRL1				5
I-FC1012CTRL1	1200	1000	/	3
I-FC51012CTRL1				5

Potete richiedere anche i singoli componenti della soluzione proposta

Per informazioni: info@boxotto.it

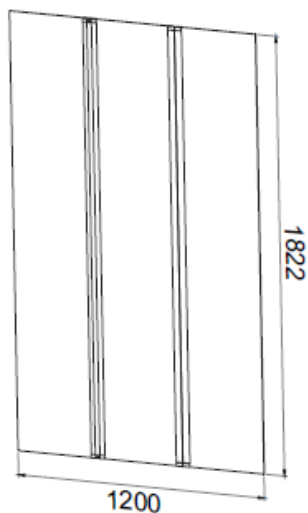
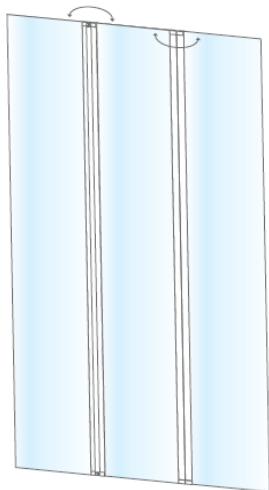

Barriere Protezione Modello 3

Barriera protettiva e pannello divisorio in acrilico posizionabile su superfici piane. Leggero, trasparente, infrangibile, autoportante, igienizzabile con qualsiasi prodotto chimico. Spessore 3 mm.

Ideale per: Reception, Divisione di aree ed accessi.

MATERIALE E FABBRICAZIONE 100% ITALIANA

UN VANTAGGIO IN PIU' PER ACQUISTARE: L'ART. 64 DEL DECRETO LEGGE 17.03.2020, N. 18, PREVEDE INFATTI IL CREDITO D'IMPOSTA DEL 50% PER LE SPESE DI SANIFICAZIONE DEGLI AMBIENTI DI LAVORO

Potete richiedere anche i singoli componenti della soluzione proposta

Per informazioni: info@boxotto.it